

fischer 

**Hohlraumdübel DuoHM.
Ein Dübel, viele
Plattenbaustoffe.**



DuoHM.

Ein Plattendübel für alle gängigen Baustoffdicken.

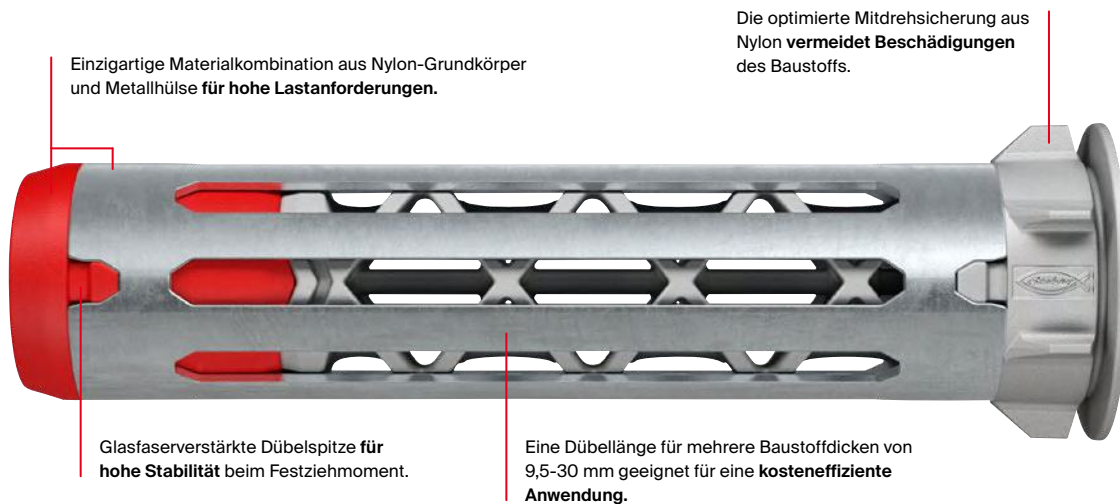

Für die Verwendung mit unterschiedlichen metrischen Schrauben.

Metrisches Innengewinde ermöglicht flexible Verwendung verschiedener metrischer Schrauben, die mehrfach gelöst und wieder eingeschraubt werden können.

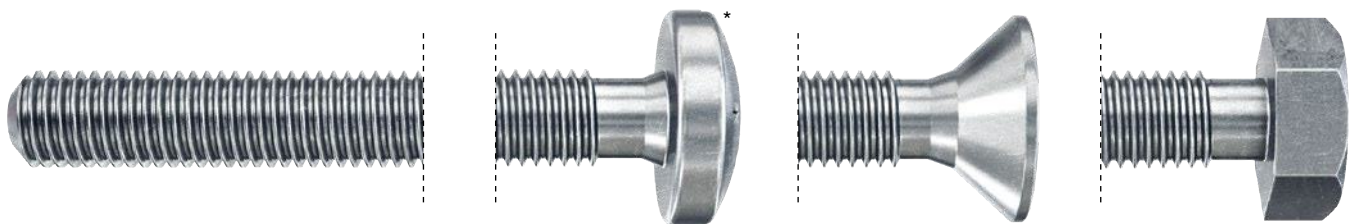

* Panhead-Schraube wird in der Standard Verpackung mitgeliefert.

Empfehlungen

Geeignet für Baustoffe, wie z. B.:



Gipskarton- und Gipsfaserplatten



Spanplatten



Sperrholzplatten



Gipskarton- und OSB Platten

Vorteile, Funktionen und Montageschritte

Die Vorteile im Überblick

- Der DuoHM lässt sich schnell und einfach mittels Akkuschrauber ohne zusätzliches Setzwerkzeug montieren. Dies reduziert die Montagezeit um bis zu 50% im Vergleich zu herkömmlichen Plattendübel.
- Die einzigartige 2-Komponenten-Technologie erfüllt hohe Lastanforderungen. Die Metallhülse presst sich an die Plattenrückwand und der Nylon Grundkörper verknotet sich im Baustoff.
- Eine Dübellänge deckt alle gängigen Baustoffdicken von 9,5 - 30 mm ab für eine flexible und kosteneffiziente Anwendung.
- Aufgrund des metrischen Innengewindes kann die Schraube mehrfach gelöst und wieder eingeschraubt werden.
- Die Mitdrehsicherung aus Nylon sorgt für eine korrekte Montage und vermeidet gleichzeitig Beschädigungen des Baustoffs.
- Aufgrund des schmalen Dübelrands ist die Befestigung hinter dem Anbauteil nicht mehr sichtbar.

Funktion

- Der DuoHM ist für Plattendicken von 9,5 - 30 mm geeignet.
- Der Hohlraumdübel wird als Vorsteckmontage gesetzt, d.h. die Schraube wird direkt durch das Anbauteil montiert.
- Die Metallhülse klappt hinter dem Baustoff und presst sich an die Plattenrückseite, der Nylon Grundkörper verknotet sich im Baustoff.
- Die Montage ist erst korrekt erfolgt, sobald das Festziehmoment deutlich spürbar ist und sich die Metallhülse vollständig an die Platte gepresst hat.
- Durch das metrische Innengewinde kann das Anbauteil mehrfach befestigt und wieder gelöst werden.

Eine Dübellänge für unterschiedliche Baustoffdicken.

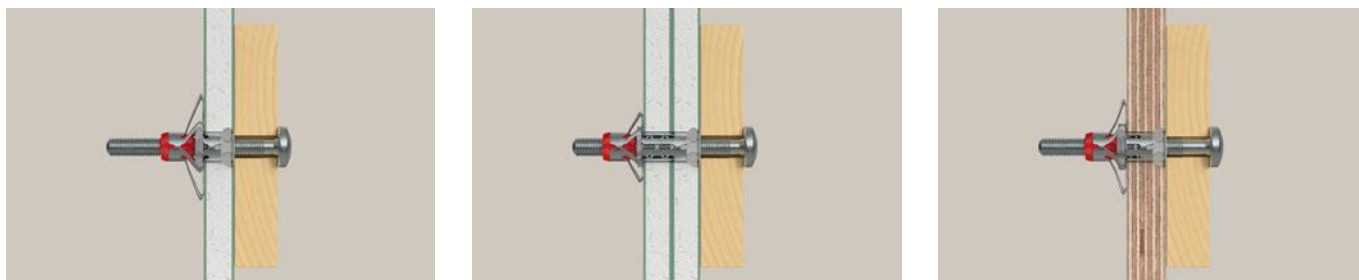

Montage

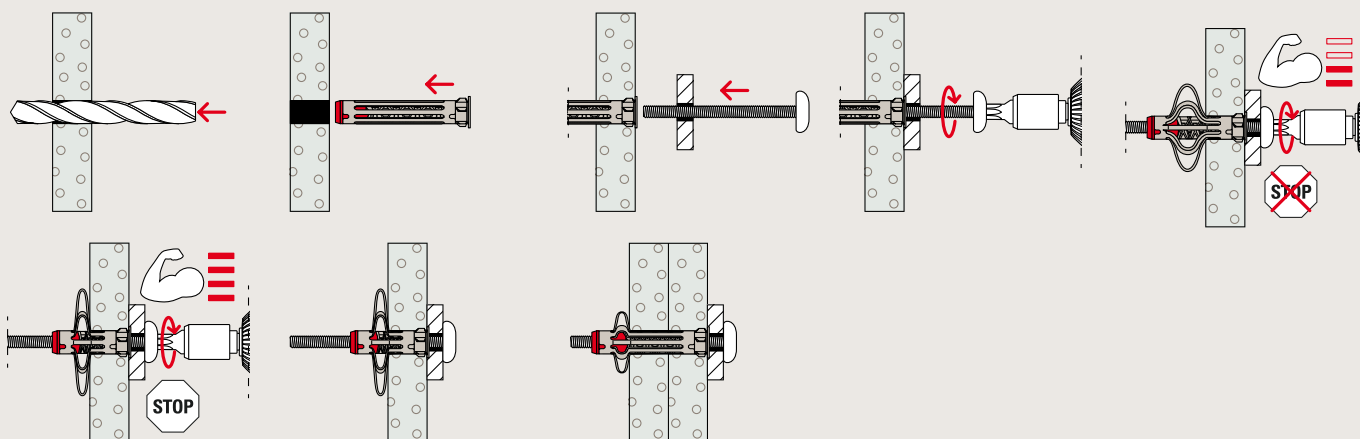

Die Montage des DuoHM ist erst abgeschlossen, sobald sich die Metallhülse vollständig gegen die Baustoffwand gedrückt hat und das Festziehmoment deutlich spürbar ist.

Montage

DuoHM

Der **DuoHM** kann ohne Spezialwerkzeug mit einem handelsüblichen Akkuschauber direkt durch das Anbauteil montiert werden. Dies spart bis zu 50% Montagezeit im Vergleich zu herkömmlichen Hohlraumdübel. Zudem genügt eine Dübellänge für unterschiedliche Baustoffdicken von 9,5-30 mm und Anbauteile können aufgrund des metrischen Gewindes mehrfach gelöst und wieder eingeschraubt werden. Der DuoHM ist somit der flexible und wirtschaftliche Hohlraumdübel für eine Vielzahl an Plattenbaustoffen.

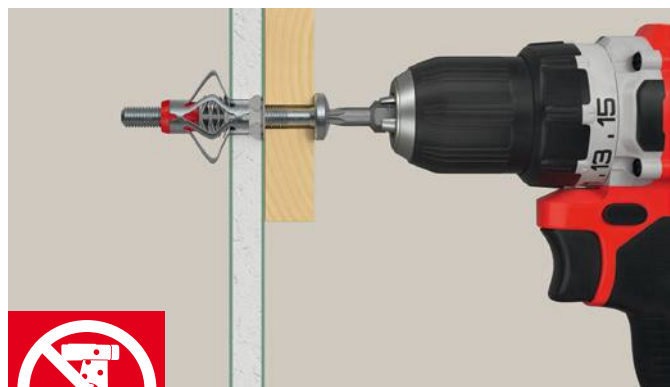

Einfache Montage mittels Akkuschauber erspart Montagezeit von bis zu 50%.

Herkömmlicher Hohlraumdübel

Vergleichbare Dübel müssen aufwändig und ermüdend mit einer Zange gesetzt werden, um die vollständige Verspreizung des Dübels hinter der Platte zu erreichen. Anschließend muss die Schraube komplett heraus geschraubt werden, um das Anbauteil anschließend zu befestigen. Aufgrund der scharfkantigen Mitdreh-sicherung aus Metall wird oftmals die Oberfläche des Baustoffs beschädigt. Zudem werden je Plattendicke unterschiedliche Dübelabmessungen benötigt.

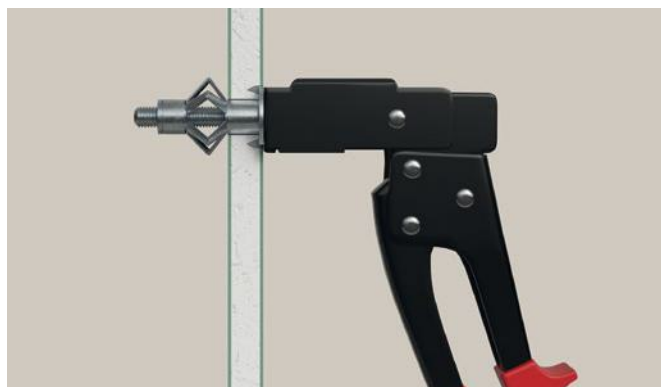

DuoLine

Intelligente Kombination für mehr Power und mehr Schlauer.



Anwendungen



TV-Halterungen



Regale



Bilder

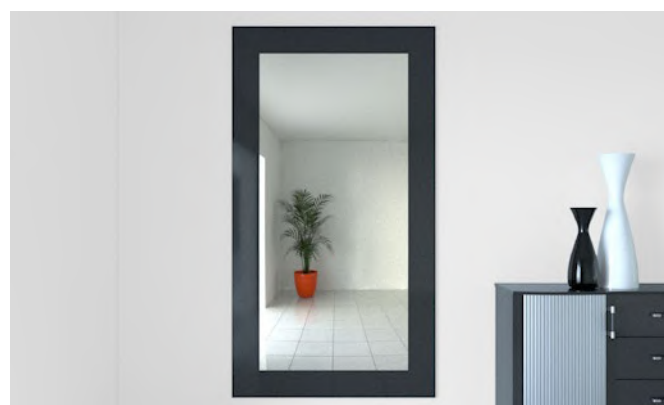

Spiegel



Deckenleuchten



Gardinenstangen

Sortiment und Lasten

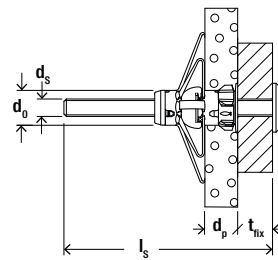

DuoHM



DuoHM

Meister-Box DuoHM TX

FixTainer DuoHM TX

Artikelbezeichnung	Art.-Nr.	Bohrer-nenn-durchmesser d_o [mm]	Min. Bohrloch-tiefe h_1 [mm]	Dübel-länge l [mm]	Schrauben-ab-messung $d_s \times l_s$	Plattendicke d_p [mm]	Antrieb	Inhalt [Stück]
DuoHM 4x55 S TX K (4)	572914	8	55	55	M 4x55	9,5 - 30	TX20	4
DuoHM 5x55 S TX K (4)	572915	10	55	55	M 5x55	9,5 - 30	TX25	4
DuoHM 6x55 S TX K (4)	572916	12	55	55	M 6x55	9,5 - 30	TX30	4
DuoHM 4x55 S TX	572923	8	55	55	M 4x55	9,5 - 30	TX20	25
DuoHM 5x55 S TX	572924	10	55	55	M 5x55	9,5 - 30	TX25	25
DuoHM 6x55 S TX	572925	12	55	55	M 6x55	9,5 - 30	TX30	25
Meister-Box DuoHM TX (52)	573644	8 - 12	55	55	M 4/M5/M6x55	9,5 - 30	TX20/TX25/TX30	52 tlg.
FixTainer DuoHM TX (90)	572927	8 - 12	55	55	M 4/M5/M6x55	9,5 - 30	TX20/TX25/TX30	90 tlg.

Hohlraumdübel DuoHM, Panhead-Schraube, TX-Antrieb

Empfohlene Lasten^{1,2)} eines Einzeldübel.

Typ		DuoHM 4x55	DuoHM 5x55	DuoHM 6x55
Gewinde		M4	M5	M6
Empfohlene Last im jeweiligen Baustoff $F_{empf}^{3)}$				
Gipskartonplatte	9,5 mm	[kN] 0,15	0,15	0,15
Gipskartonplatte	2 x 9,5 mm	[kN] 0,25	0,25	0,25
Gipskartonplatte	12,5 mm	[kN] 0,20	0,20	0,20
Gipskartonplatte	2 x 12,5 mm	[kN] 0,36	0,38	0,40
Gipskartonplatte (z. B. Knauf Diamant oder Rigips Die Harte)	12,5 mm	[kN] 0,36	0,38	0,40
Gipsfaserplatte	12,5 mm	[kN] 0,38	0,40	0,42
Spanplatte	16 mm	[kN] 0,48	0,50	0,52
OSB Platte	15 mm	[kN] 0,52	0,54	0,56
OSB Platte	18 mm	[kN] 0,58	0,60	0,62
Gipskartonplatte + OSB Platte	12,5 mm + 15 mm	[kN] 0,58	0,60	0,62

¹⁾ Erforderlicher Sicherheitsfaktor ist berücksichtigt.

²⁾ Die angegebenen, empfohlenen Lasten sind Richtwerte und abhängig vom Baustoff und der Verarbeitung.

³⁾ Gültig für Zug-, Querlast und Schrägzug unter jedem Winkel.

fischer DIY.

Der mobile Befestigungsberater als App für den Heimwerker.

Jetzt neu mit Wandregalscanner: Finde dein Produkt direkt vor Ort am Regal.



Produktberater

Finde direkt die passende Befestigungslösung zu deinem Anwendungsfall.



Barcodescanner

Scanne dein Produkt und erhalte alle relevanten Informationen. Bspw. zur Montage.



Händlersuche

Finde den Händler in deiner Nähe, der auch dein ausgewähltes Produkt im Sortiment führt.

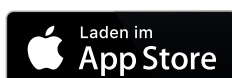
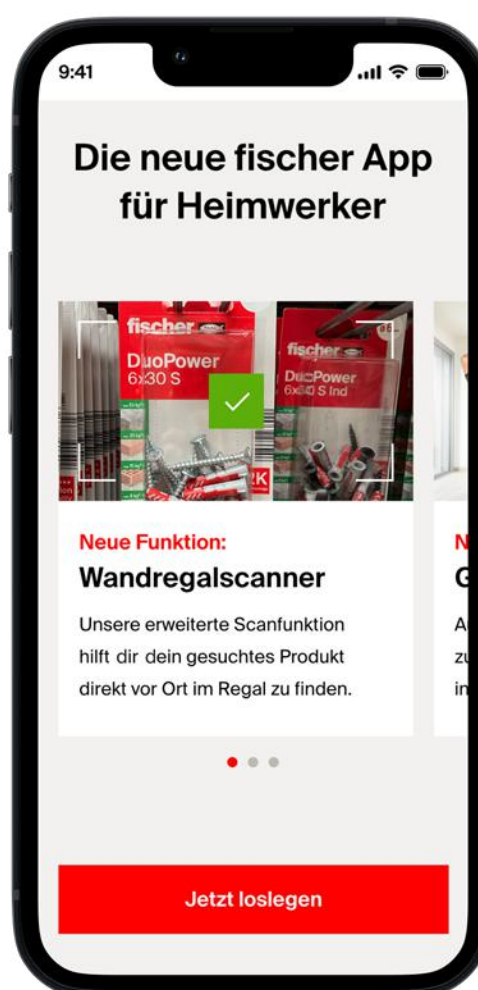

Fachhändler:

www.fischer.de



Dafür steht fischer

Befestigungssysteme

Automotive

fischertechnik

Consulting

Electronic Solutions

fischer Deutschland Vertriebs GmbH
Klaus-Fischer-Straße 1 · 72178 Waldachtal
Deutschland
T +49 7443 12 - 6000
Technische Hotline: T +49 7443 12 - 4000
www.fischer.de · verkaufssinnendienst@fischer.de

fischer Austria GmbH
Wiener Straße 95 · 2514 Traiskirchen
Österreich
T +43 2252 53730
www.fischer.at · technik@fischer.at